

Tips & Tricks

Korte artikels over hoe je veel gevraagde instellingen best kan integreren in de NXT server.

- Externe 230V-bewegingsdetector
- Schakelen van 2 lichten met 1 drukknop
- Aanwezigheidssimulatie
- Automatisatie buitenverlichting
- Automatisatie voor rolluiken e.d.
- Scenario voor jaloezieën met kantelen
- Aanwezigheidsdetectie

Externe 230V- bewegingsdetector

Als je een externe 230V-bewegingsdetector een lamp wil laten schakelen, maar je deze lamp ook door Dobiss wil laten schakelen, doe je dit als volgt:

- De lamp wordt aangesloten op een uitgang van een relaismodule (vb. N en 1).
- L' van de detector wordt aangesloten op dezelfde relaisuitgang (vb. 1).
- Op L en N van de detector wordt dezelfde ingangs-spanning toegebracht als die van de relaismodule (dezelfde automaat).

Op deze manier zal de lamp zowel door de detector als door Dobiss kunnen bediend worden, maar als de lamp door een Dobiss-bediening wordt aangezet, zal deze niet worden uitgeschakeld door de bewegingsdetector.

Bewegingsdetector op 230V



DOBISS AMBIANCE PRO + NXT

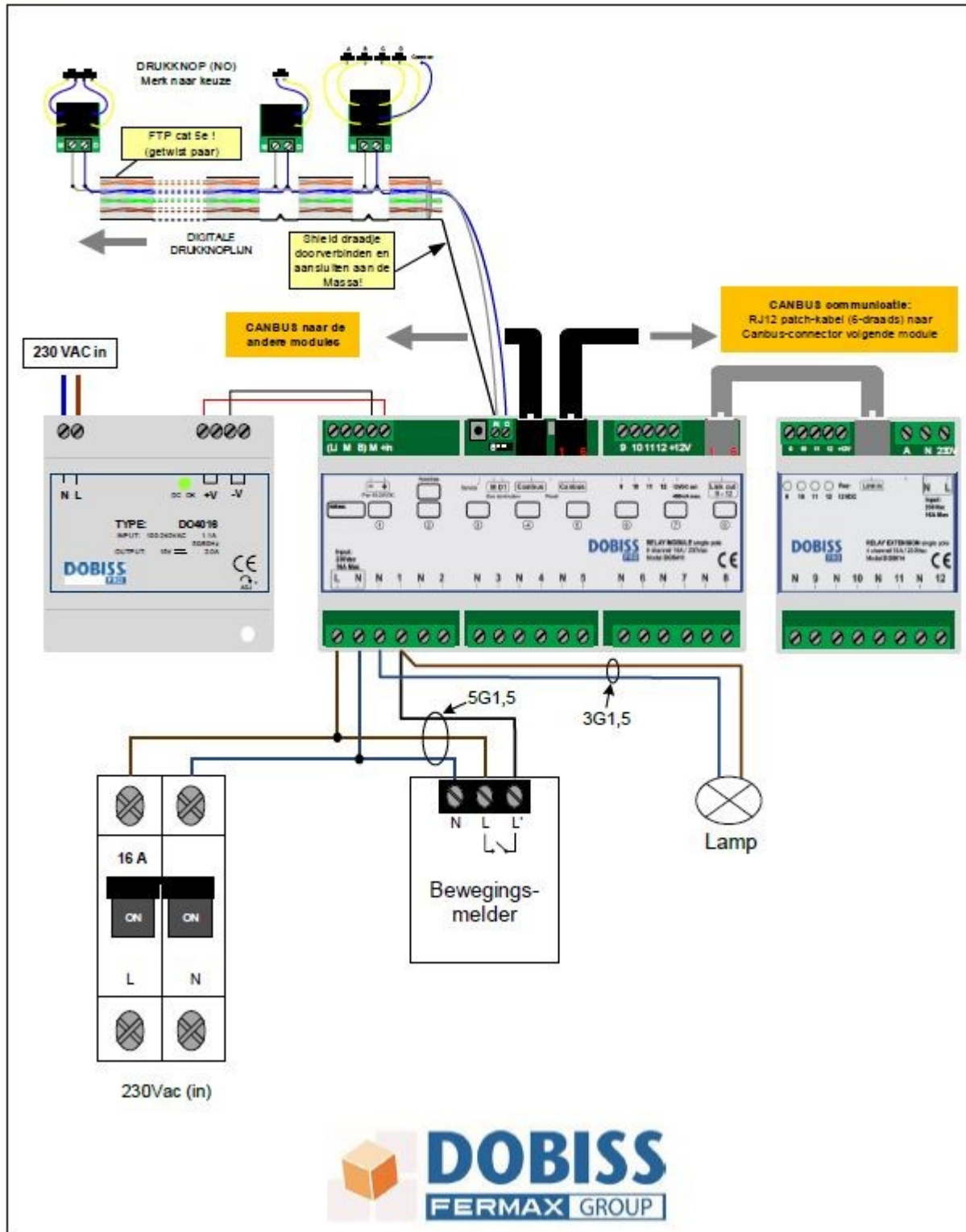

Schakelen van 2 lichten met 1 drukknop

Indien men met 1 drukknop-functie 2 lichten samen wil laten schakelen ongeacht of de status van 1 van de lampen verschillend is, dient men dit als volgt te configureren:

- Maak een logische conditie "Trap + Nachthal UIT" aan waarin de status van de "Trapverlichting" UIT is EN de "Nachthal" UIT is. De status van een uitgang ken je toe aan een conditie door op "+ Voorwaarde" te klikken. In dit voorbeeld is de "Nachthal" aangesloten op een dimmer dus status UIT = 0.

Configuratie
Logische condities

+ Trap + nachthal UIT

Trap + nachthal UIT

EN + Groep + Voorwaarde

Trap = Uit

EN Nachthal = 0

- Maak een scenario "Schakelen trap + nachthal" aan waarin je beide uitgangen AAN zet met de conditie "Trap + nachthal UIT = Waar".
De uitgangen sleep je naar de AAN acties, de condities ken je toe door op het tandwielte te klikken achter de uitgang.

Configuratie
Scenario's

Bewerken Groepen

+ Schakelen trap + nachthal

Schakelen trap + nachthal Kies groep(en) 1 ▶ ✕

Uit / In Acties

Uit / In	Acties
▶ Geen groep (24)	▶ ALLE acties (4)
▶ Gelijkvloers (16)	▼ AAN acties (2) +
▶ 1ste verdiep (12)	1.6 Trap Aan [Trap + nachthal UIT=Waar] ⚙️ ✕
▶ Buiten (3)	2.4 Nachthal Aan [Trap + nachthal UIT=Waar] ⚙️ ✕

- In hetzelfde scenario sleep je ook beide uitgangen naar de UIT acties met de conditie "Trap + nachthal UIT = Onwaar". Hier ook de condities toe te voegen door op het tandwielletje te klikken achter de uitgang.

Configuratie
Scenario's

Bewerken Groepen

+ Schakelen trap + nachthal

Schakelen trap + nachthal Kies groep(en) 1 ▶ ✕

Uit / In Acties

Uit / In	Acties
▶ Geen groep (24)	▶ ALLE acties (4)
▶ Gelijkvloers (16)	▶ AAN acties (2) +
▶ 1ste verdiep (12)	▼ UIT acties (2) +
▶ Buiten (3)	1.6 Trap Uit [Trap + nachthal UIT=Onwaar] ⚙️ ✕
▶ Scenario's (6)	2.4 Nachthal Uit [Trap + nachthal UIT=Onwaar] ⚙️ ✕

- Ken het scenario "Schakelen trap + nachthal" toe aan de 1ste functie (kort drukken) van de knop aan de trap via de drukknop-configuratie.

Kort drukken

Schakelen trap + nachthal (201.8) Scenario's | Aan

Schakelen trap + nachthal (201.8) Scenario's



Scenario's 6

Alles uit 1ste verdiep 201.2

Alles uit algemeen 201.4

Alles uit buiten 201.3

Alles uit gelijkvloers 201.1

Paniek 201.5

Schakelen trap + nachthal 201.8

Automatisaties 7

Temperatuur 2

Vlaggen 4

Meldingen 1

Actie



Aan

Timers

Vertraagd AAN

Langere timers



0



seconden



Conditie's

Geen conditie

Aanwezigheidssimulatie

Configureer een aanwezigheidssimulatie via de "stap voor stap wizard" zodat enkele uitgangen continu worden opgezet 's ochtends en 's avonds of willekeurig gedurende de dag.



Configuratie
Automatisaties

Bewerken Groepen

+ Aanwezigheidssimulatie

Aanwezigheidssimulatie Kies groep(en)

+ Automatisaties **Stap voor stap wizard**

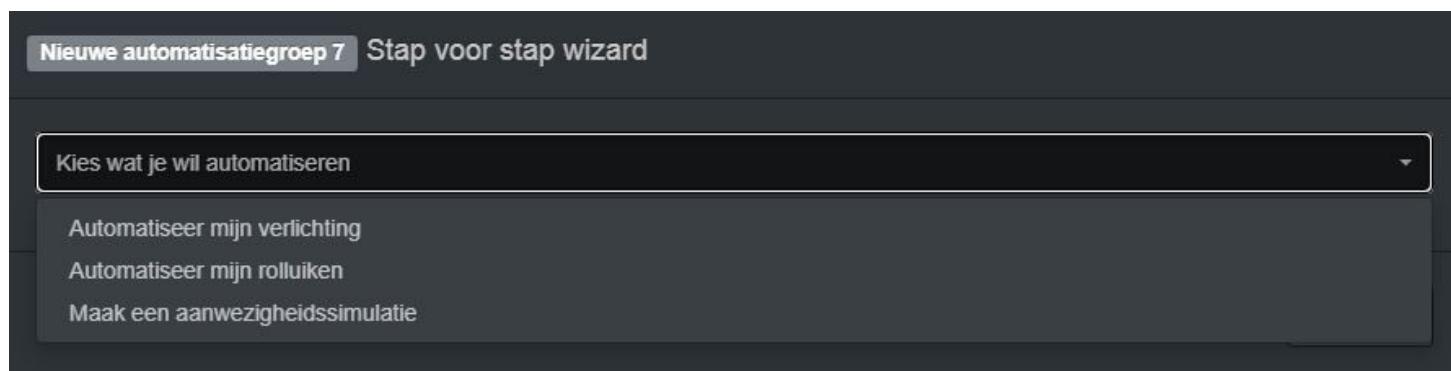

Nieuwe automatisatiegroep 7 Stap voor stap wizard

Kies wat je wil automatiseren

- Automatiseer mijn verlichting
- Automatiseer mijn rolluiken
- Maak een aanwezigheidssimulatie

Kies de uitgangen

Uitgangen die continu aan staan 's ochtends en 's avonds

- ▼ Gelijkvloers 8
 - 📍 Living 2.1
 - 📍 Eettafel 2.2
 - 📍 Keuken 1.1
 - 📍 Bureau 1.2
 - 📍 WC 1.3
 - 📍 Inkom 1.5
 - 📍 Berging 1.6
 - 📍 garage 1.12
- ▶ 1ste verdiep 5
- ▶ Buiten 2

Uitgangen die willekeurig aan-/uitgezet worden

- ▶ Gelijkvloers 8
- ▼ 1ste verdiep 5
 - 📍 Slaapkamer ouders 2.3
 - 📍 Nachthal 2.4

Details

06:00 -> Zonsopgang

Zonsondergang -> 23:00

Instellingen voor de willekeurige sturing

Elke - 30 + minuten

zetten we aan: - 2 + uitgangen

voor maximaal - 20 + minuten

Automatisatie buitenverlichting

Configureer eenvoudig uw buitenverlichting zodat deze automatisch aan-en uitgaat met behulp van de "stap voor stap wizard".

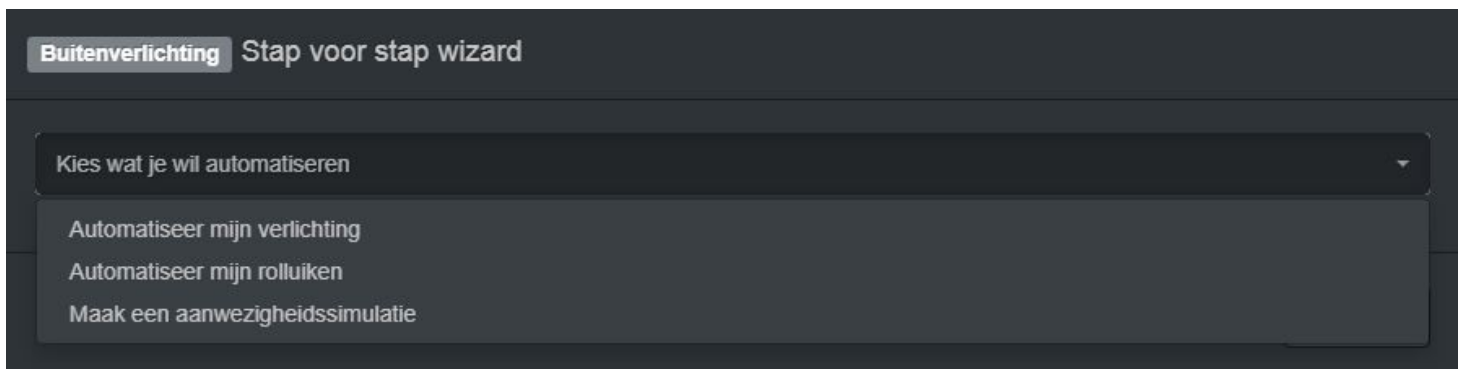
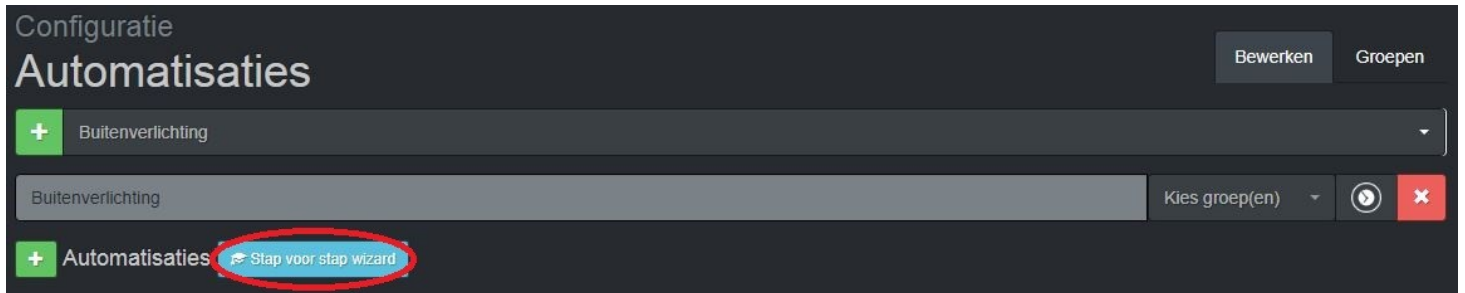

1. 's Ochtends en 's avonds

's-ochtends-en-'s-avonds.JPG

Image not found or type unknown

2. De hele nacht

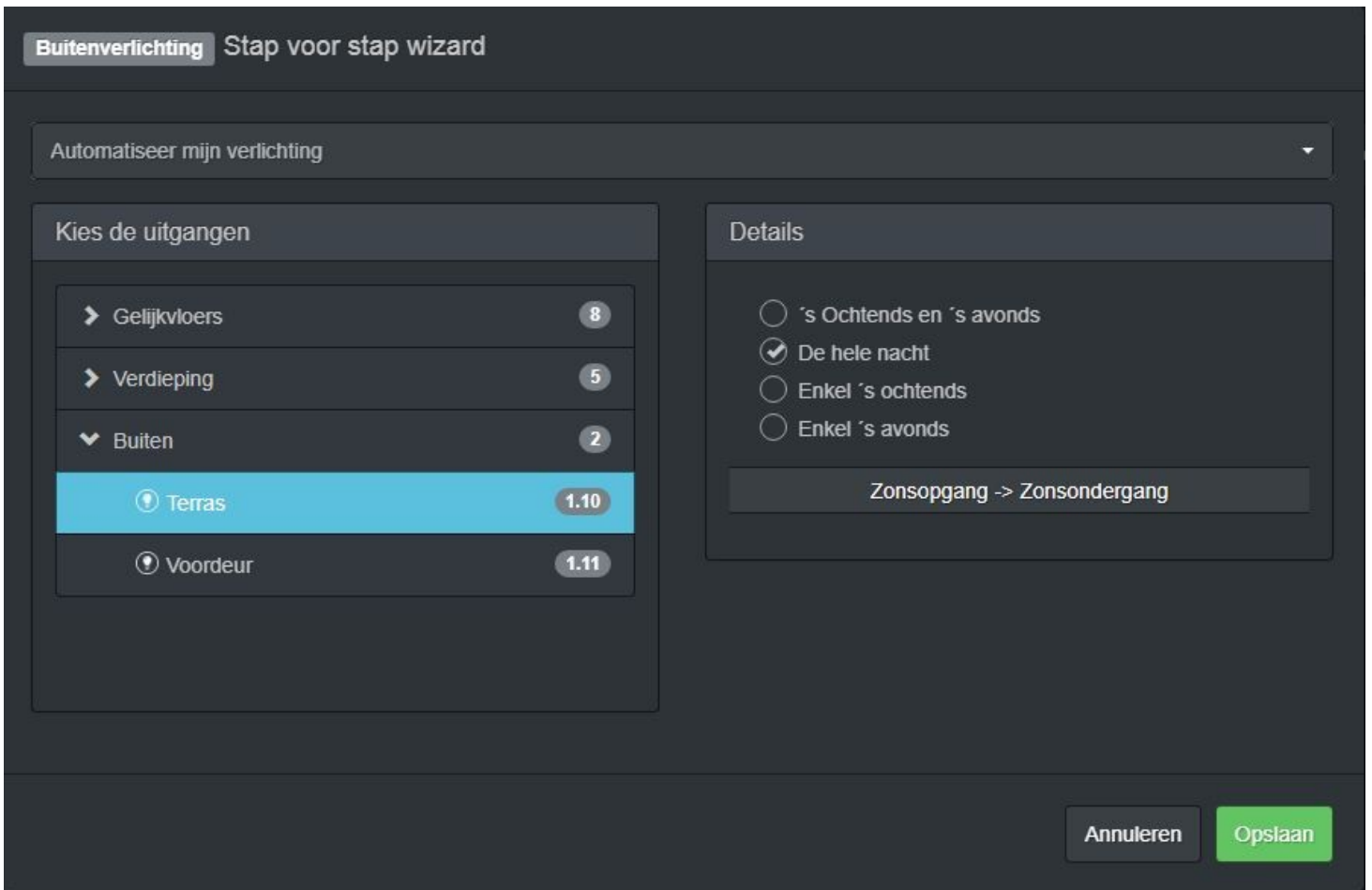

3. Enkel 's ochtends

enkel-'s-ochtends.JPG

Image not found or type unknown

4. Enkel 's avonds

enkel-'s-avonds.JPG

Image not found or type unknown

Automatisatie voor rolluiken

e.d.

Configureer eenvoudig uw rolluiken via de "stap voor stap wizard" zodat deze automatisch openen en sluiten.

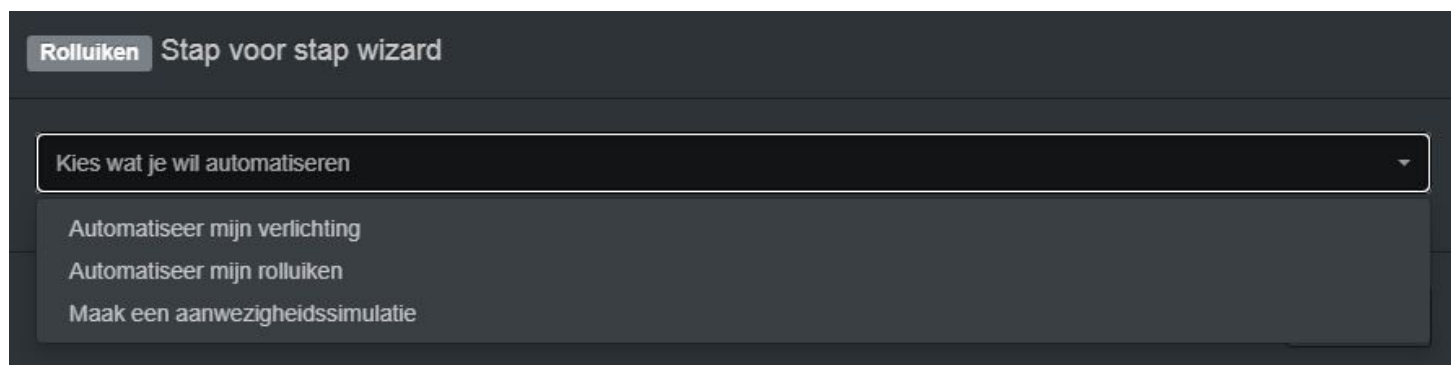
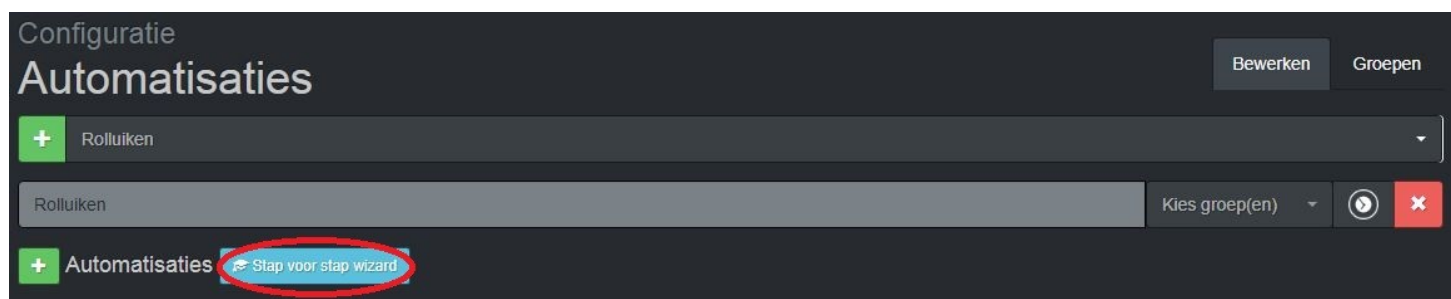

Rolluiken Stap voor stap wizard

Automatiseer mijn rolluiken

Kies de uitgangen

> Gelijkvloers 2

▼ Verdieping 3

⬆ Rolluik ouders 0.15

⬆ Rolluik Fien 0.17

⬆ Rolluik Bram 0.19

Details

Open bij zonsopgang maar niet voor

07:00 op weekdays

08:00 in het weekend

Sluiten bij zonsondergang

00:00 na zonsondergang

Annuleren

Opslaan

Scenario voor jaloezieën met kantelen

Scenario: naar beneden en gekanteld

1. Maak een scenario "Open kantelen" met 1 actie:
 1. Lamellen omhoog: AAN voor 500 milliseconden

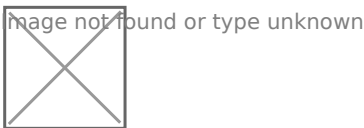

2. Maak een scenario "Jaloezieën beneden en open gekanteld" met 2 acties:
 1. Lamellen omlaag: AAN
 2. Vertraagd aan van scenario "Lamellen open kantelen" (23 seconden vertraagd om zeker te zijn dat de jaloezieën helemaal beneden zijn eerst)

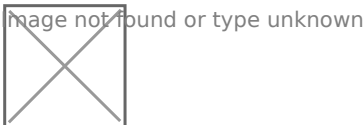

Timers hangen uiteraard af van uw specifieke situatie en moeten per installatie bepaald worden.

Aanwezigheidsdetectie

Indien men een aanwezigheidsdetectie wil configureren waarbij men bepaalde lichten wil laten aansturen en/of een bepaalde melding wil laten versturen als er in (een) bepaalde ruimte(s) gedurende een bepaalde periode geen 'aanwezigheid' is gedetecteerd, dan kan men dit als volgt instellen:

- Maak een vlag 'Aanwezigheid' aan en klik op het configuratie-icoontje naast deze vlag.

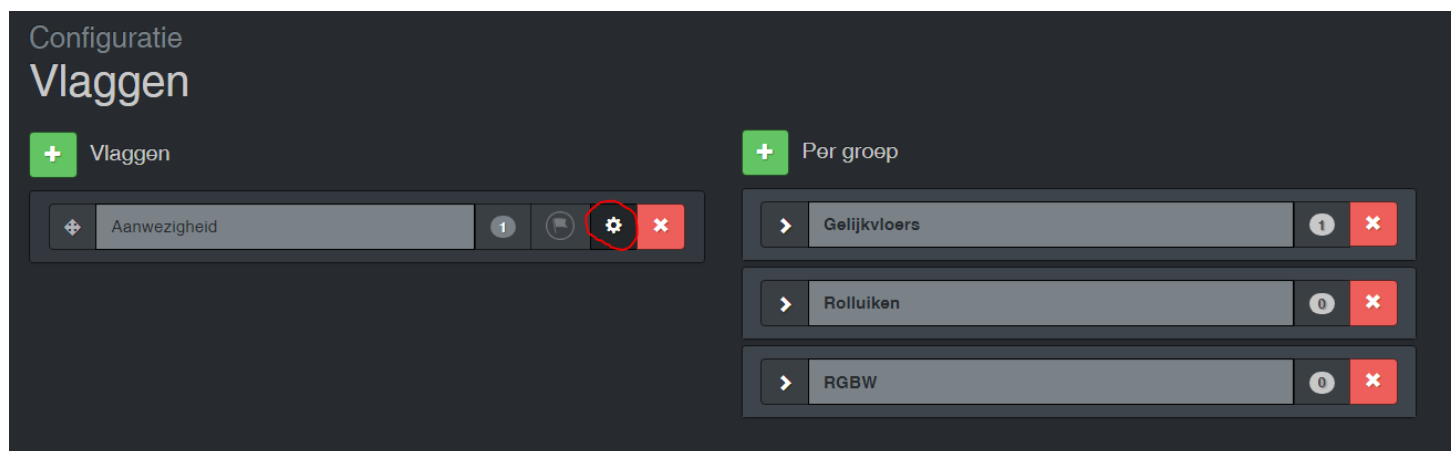

- Selecteer de drukknoppen/pirs die je wil koppelen aan deze aanwezigheidsdetectie.

Aanwezigheid

Opslaan

Geavanceerd

Toon dit item in het touchscherm als 'alleen-lezen'

Maak een pincode verplicht voor het bedienen van dit item

0000

Aanwezigheidsdetectie

Kies de knoppen of detectoren die deze vlag AAN zullen zetten voor 2 minuten als een indicatie van aanwezigheid. Je kan deze vlag dan gebruiken om te weten hoe lang het al geleden is sinds de laatste detectie (deze vlag was uit sinds x uren).

<input checked="" type="checkbox"/> PIR gang	<input type="checkbox"/> TB 1
<input checked="" type="checkbox"/> Inkom	<input type="checkbox"/> TB 2
<input checked="" type="checkbox"/> Living	<input type="checkbox"/> TB 3
<input checked="" type="checkbox"/> Keuken	<input type="checkbox"/> TB 4
<input type="checkbox"/> TB 5	<input type="checkbox"/> TB 6
<input type="checkbox"/> TB 7	<input type="checkbox"/> TB 8

Annuleren **Opslaan**





- Maak eventueel een melding aan als je een Whatsapp-/email-/browser- melding wil ontvangen nadat er gedurende de ingestelde tijd geen 'aanwezigheid' werd gedetecteerd.

Configuratie

Meldingen

Smartphone meldingen moeten geactiveerd worden op ELK toestel waarop je de meldingen wenst te ontvangen.
Compatibiliteit: Windows & Android (Chrome of Firefox)

+ Meldingen

Aanwezigheidsdetectie    

- Configureer het type melding en geef het bericht in dat je wil ontvangen.

Aanwezigheidsdetectie

WhatsApp

Mobiel nummer (voorafgegaan door landcode: 32404123450)

Bericht

Geen aanwezigheid meer gedetecteerd

Annuleren Opslaan

- Maak een scenario aan met de lichten die je wil aansturen (of roep een ander scenario op) en de eventuele melding die je wil ontvangen.

Configuratie Scenario's

Bewerken Groepen

+ Geen aanwezigheid meer

Geen aanwezigheid meer Kies groep(en) 1 2 3 4

Uit / In Acties

> Geen groep	28
> Gelijkvloers	13
> Rolluiken	4
> RGBW	8

> ALLE acties	2
▼ AAN acties	2 +
201.1 paniek Aan	⊞ ⚙️ ✖️
208.1 Aanwezigheidsdetectie Aan	🔔 ⚙️ ✖️

- Maak een automatisatie aan waarin je bij 'ALS' de aangemaakte vlag selecteert met de status 'Uit' en selecteert de tijd waarna je het scenario wenst uit te voeren (als de vlag zo lang uit blijft dan zal het scenario dus opgeroepen worden). Voeg er een periode aan toe om dit enkel overdag te laten controleren.

Periode

Start **Einde**

Exact tijdstip Exact tijdstip

@ 06:00 @ 22:00

Zonsopgang: 08:10 | Zonsondergang: 16:47

Dagen van de week

Datum

Status van het systeem

> Geen groep	28	=	Uit
> Gelijkvloers	13	EN de status van deze uitgang is al zo voor meer dan...	
> Rolluiken	4	> 02:00	
> RGBW	8		
> Automatisaties	1		
> Logische condities	1		
> Detectiesysteem	1		
▼ Vlaggen	1		
👤 Aanwezigheid	206.1		

- Selecteer het uit te voeren scenario bij 'DAN'.

Configuratie

Automatisaties

Bewerken Groepen

+ Aanwezigheidsdetectie

Aanwezigheidsdetectie Kies groep(en) [Play] [Settings] [Close]

+ Automatisaties [Stap voor stap wizard]

▼ ALS ... DAN ... ANDERS ... [Close]

+ ALS

Periode: 06:00 -> 22:00
& Aanwezigheid = Uit (☹ > 02:00)
De actie(s) enkel uitvoeren als de voorwaarde wijzigt [Settings] [Close]

+ DAN

201.9 Geen aanwezigheid meer | Aan [Close] [Settings] [Close]

+ ANDERS

Als er gedurende meer dan 2 uur niet op de geselecteerde knoppen gedruwd wordt of als er meer dan 2 uur geen beweging wordt waargenomen door de geselecteerde pirs, dan zal het scenario uitgevoerd worden.